

部品内容をご確認のうえ、正しく設置してください。なお、お読みになった後も取扱説明書は、大切に保管してください。

ダイヤル錠について

〈解錠方法〉 解錠番号シールの番号をセット位置に合わせ解錠します。

例) セット番号 右-8、左-3の場合

右回転方向に2回以上回して8に合わせ、次に左回転方向に回し3に合わせます。

〈施錠方法〉 左に1回転以上回します。

※左に1回転以上回さないと右回転で1回数字を合わせるだけで開く場合があります。

カムロック錠について

カムロック錠はカギをまわすことで開閉できます。

ステンレス集合ポストについて

ステンレスもさびることがあります。ステンレスは絶対にさびない金属ではなく、他の金属に比べると耐久性に優れており、「さびにくい」性質をもっています。

集合ポストのお手入れ

普通の汚れは柔らかい布に水を湿らせて拭いてください。特に汚れのひどい時は、水溶性の中性洗剤を布につけ軽く拭き取ってください。

ネームプレートについて

ADP、ASPシリーズには、ポスト口の裏側に入っている紙に名前を書くか、お客様でご用意したネームプレートを、ポスト口と紙との間にに入れてください。なお、名入れルームNoについてはオプションで用意しております。

ネームプレート用紙の取付けについて

ネームプレート用紙をポスト口の上の方から全体に差し込んで折り線をポスト口の下部へ押し込んでください。

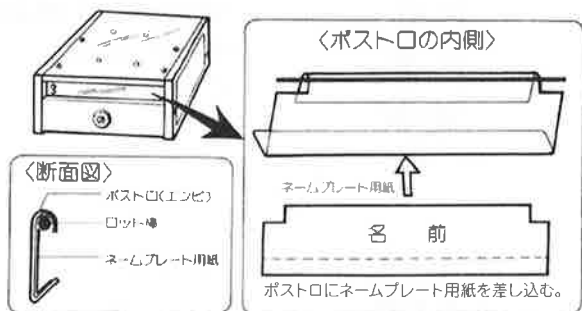

設置方法について

ADP、ASPシリーズは、屋内設置仕様ですので、屋外設置の場合は、雨のかからない所に設置してください。壁取付は付属プラグでしっかり固定してください。ドリル径はφ7、深さは35mmです。プラグは比較的薄い仕上げ（コンクリート下地に吹付タイル等）を想定して選定してあります。その他の仕上げの時は設計者の指示に従って適切な方法で設置してください。

壁埋込みする場合は、設置空間に取付ねじで仮止めし、壁面とポストのすき間にモルタル詰めして固定してください。またモルタルを詰める際にポストを汚した場合は、汚れの乾かないうちに拭きとってください。

なお、詳細は裏面をご覧ください。

ご注意

金属タワシや砂入りの粗い洗剤などは傷の原因となりますので使用は避けてください。

製品改良のため、仕様・外観は予告なしに変更することがありますので、ご了承ください。

お願い
製品に不都合な点がありましたら、お手数でも弊社フリーダイヤルまでご連絡ください。早速お取り替え等の対応をさせていただきます。

●ご不明な点がございましたら下記フリーダイヤル、グリーンライフ「お客様サービス係」までお問い合わせください。

フリーダイヤル
受付窓口 **0120-717152**

受付時間▶9:00~17:00(土日・夜間は留守電に繋がります。)

株式会社 **グリーンライフ**

本社 新潟県三条市南四日町3-7-58

〒955-0852 TEL (0256) 36-4001(代)

FAX (0256) 36-4050

E-mail: niigata@greenlife-web.co.jp

URL: http://www.greenlife-web.co.jp

ADP-160 [01]

施工方法

壁取付の場合

1 壁面 → 2 仕上 → 3 集合ポストの取付け

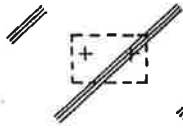
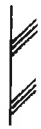

ねじ穴の位置を決める。

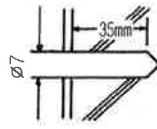

ドリルで穴をあける。

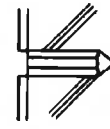

プラグを打ち込む。



集合ポストを取付ねじで壁に固定する。

ピッチ図 160タイプ

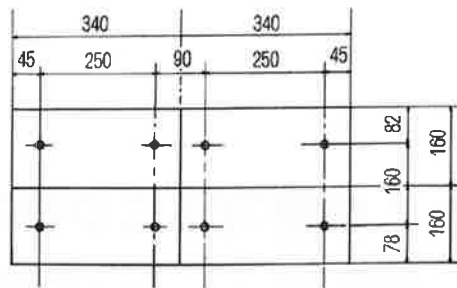

240タイプ

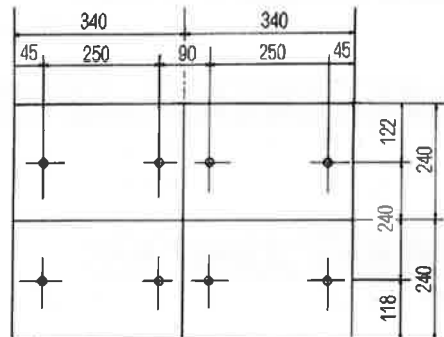

壁埋込の場合

1 壁面 → 2 集合ポストの取付け



壁面に集合ポストの入る穴をあけておく

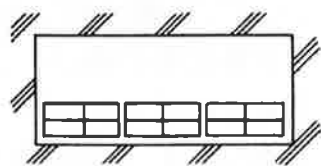

スペーサーを用い、最下段のブロックを水平に設置する。



最下段のブロックを固定ねじで仮止めする。

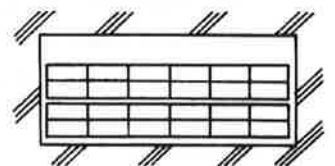

同様に、2段目のブロックのをせ、仮止め、連結を行う。

→

3 仕上

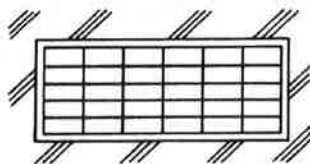

最上段まで繰り返し設置する。

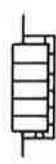

モルタルを詰め、固定する。

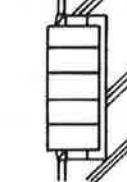

見切りをまわし、壁を仕上げる。

注) モルタルを詰めるために必要なポストと壁面とのすき間は10cm以上とってください。

取付方法

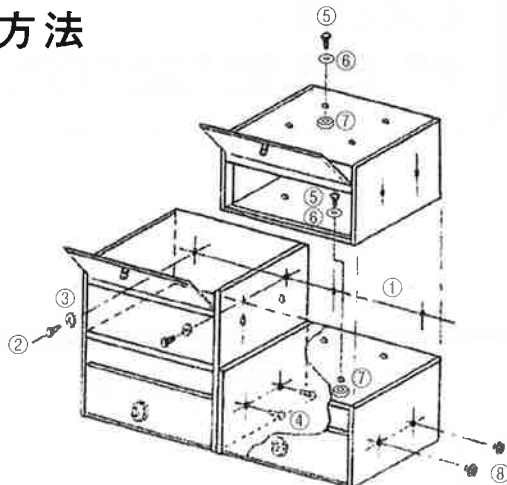

- ① プラグ.....2
- ② 丸木ねじ.....2
- ③ 平座金 (M4)2
- ④ トラス小ねじ (M3×20) ...2
- ⑤ トラス小ねじ (M3×8)4
(上部穴ふさぎ用)
- ⑥ 平座金 (M3)4
- ⑦ ナット.....6
- ⑧ ゴムブッシュ.....2

※外側の集合ポストの側面はゴムブッシュで穴をふさいでください。