

ご使用前に必ずお読みください。

◆鉄板の取扱い◆

鉄板の表面はさびを防止するために塗料が塗られております。食品衛生法に適合した塗料を使用しておりますので、万が一、口に含んでしまっても人体に影響を与える事はありませんが、初めてご使用になる場合は、下記の方法を参考に塗料を取り除いてからご使用することをお勧めします。

- ①火力が安定したら鉄板をバーベキューコンロの上に載せます。
- ②鉄板を煙が出なくなるまで徐々に空焼きをします。(環境により異なりますが15分から30分程度)
- ③空焼きをしながら金属製の調理器具(起し返し、ターナー、スクレーパー等)で鉄板の表面の塗装をこすり落します。
- ④鉄板を火からおろして自然冷却し水を掛けながらスチールタワシや金属ブラシでよく洗浄してください。
※鉄板の表面に塗料が残っている場合は①からの作業を再度行ってください。

◆網の取扱い◆

網はよく水洗いし、乾いてから食用油を塗布してご使用ください。ご使用後は、汚れ・こげ付き等をナイロン製タワシ付きの台所スポンジやタワシなどで落とし、食器用洗剤で洗浄して、湿気を残さないように乾燥させてください。

◆炭の量について◆

炭の適量はおおよそ本体の高さの半分程度です。大量(本体の高さ一杯)に炭を入れた場合、鉄板・ロストルが高温になり変形し戻らなくなることがあります。

◆メンテナンス◆

永くご使用いただくために、使用後は、本体、鉄板、網の汚れをよく拭き取ってから、食用油を塗り保管してください。

〈製品仕様〉

材質(仕上げ): 本体・鉄板/スチール(焼付塗装)
網 /スチール(めっき)

製品改良のため、仕様・外観は予告なしに変更することがありますので、ご了承ください。

お願い

製品に不都合な点がありましたら、お手数でも弊社フリーダイヤルまでご連絡ください。早速お取り替え等の対応をさせていただきます。

●ご不明な点がございましたら下記フリーダイヤル、グリーンライフ「お客様サービス係」までお問い合わせください。

フリーダイヤル
受付窓口 0120-717152

受付時間▶9:00~17:00(土・日・祭日・夜間は留守番電話になります。)



株式会社 **グリーンライフ**

本社 新潟県三条市南四日町3-7-58
〒955-0852 TEL(0256)36-4001(代)
FAX(0256)36-4050

E-mail: niigata@greenlife-web.co.jp

URL: http://www.greenlife-web.co.jp

GREEN LIFE

炭たしカンタン バーベキューコンロ CB-650ST2(BL)

取扱説明書

このたびは、『バーベキューコンロ』をお買い上げいただき、まことにありがとうございました。正しくお使いいただくためにこの取扱説明書をよくお読みになり内容を理解された上でご使用くださいますようお願いいたします。なお、お読みになったあとも取扱説明書は大切に保管してください。

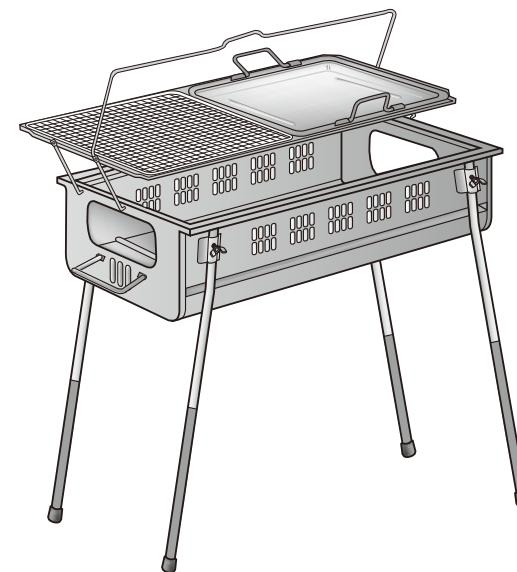

株式会社 **グリーンライフ**

安全上のご注意

安全のために必ずお守りください。

警告

この禁止事項を無視して、誤った取扱いをすると、人が死亡または重傷を負う可能性が想定される内容を示しています。

●ガソリン、灯油等は使用しないでください。

●室内での使用はしないでください。

注意

この禁止事項を無視して、誤った取扱いをすると、人が傷害を負う可能性が想定される内容および物的損害のみの発生が想定される内容を示しています。

●屋外でも場所によっては使用が禁止されている所がありますので、確認の上で使用ください。

●使用後は、完全に火が消えていることを確認し、十分に冷めてから、かたづけてください。

●本製品を取扱う際は必ず綿の軍手等を着用してください。

●水平でない場所、凸凹な地面での使用はしないでください。

●ビニールやゴム、化繊等の手袋は、使用しないでください。

●風の強い時は使用しないでください。

●使用中バーベキューコンロの周囲に可燃物を置かないでください。

●燃焼中の燃料に水をかけないでください。

●使用中はコンロの火から目を離さないでください。

●燃料に薪等の木材は使用しないでください。

●網の上に鉄板を重ねて使用しないでください。

●本体横の穴より中に手を入れないでください。

●使用中は、お子様やペットが近づかないよう注意してください。

●使用中バーベキューコンロの移動はしないでください。

●鉄板は急激な温度変化により、ネジレや反りの発生する場合があります。その際、食材・水分・油等が飛びはねる場合がありますので十分ご注意ください。

●木炭のたし増しの際は、必ず火バサミ等を使用してください。

●ハンドル、フレームを持って移動させないでください。

●顔や体を本体に近づけないでください。

●ハンドルを操作する際は、周りに注意してください。

●ハンドル、フレームを持ち上げている時は安定性が悪くなりますので本体を押したりしないでください。

●ハンドルを操作する際は、本体に触れないよう注意してください。

部品内容・組立説明・炭たし増し機能の使い方

部品内容

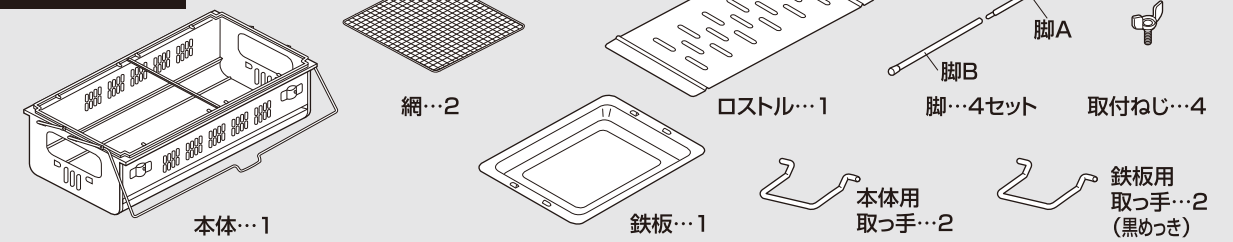

1

脚のとりつけ方

〈1段の場合〉

○本体の脚差し込み口に脚Bを差し込み、取付ねじで固定してください。

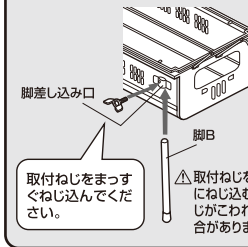

〈2段の場合〉

①脚Bに脚Aを継ぎ足してください。
②本体の脚差し込み口に脚Aのミゾを外側に向け差し込み、取付ねじで固定してください。

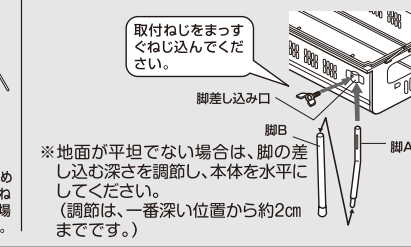

※地面が平坦でない場合は、脚の差し込み深さを調節し、本体を水平にしてください。(調節は、一番深い位置から約2cmまでです。)

2

ロストルのセット方法

○ハンドルを上げて、本体内側の張り出している部分にロストルを乗せてください。

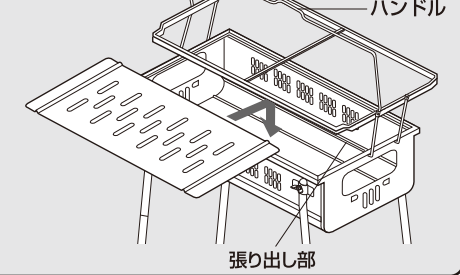

3

本体用、鉄板用取っ手のとりつけ方

○取っ手の差し込み部を縮めて、本体、鉄板の穴に差し込んでください。

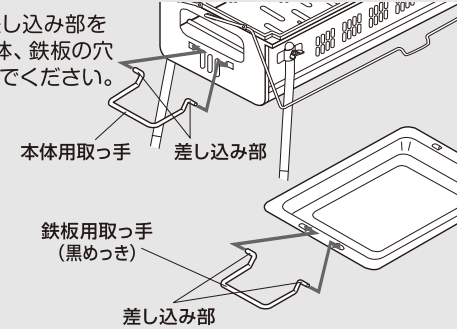

4

完成図

○鉄板と網でご利用になる場合

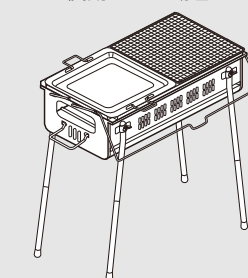

○網2枚でご利用になる場合

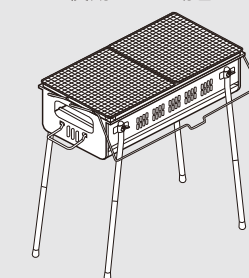

炭たし増し機能の使い方

○ハンドルを上げてください。網や鉄板がフレームといっしょに持ち上がり、木炭のたし増しや、移動が正面から簡単にできます。

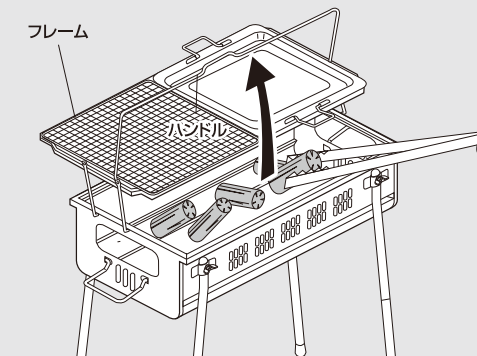

※ハンドルを操作する際は、必ず綿の軍手を着用してください。